

小島歯科室

わくわく

スマイル通信

3月号

H19年3月

通算40号



小島利文 院長



- 1: *Topページ* 矯正相談会のお知らせ
- 2: 管理栄養士 堀悦子の心にあかく食の嗜好「ひなまつり」
- 3: 歯科衛生士 川口裕子の予防のはなし「乳歯期のしつけについて」/ 今月の四コマ劇場
- 4: インプラント治療最前線 / 矯正歯科通信
- 5: Dr. 山田の歯科口腔外科の豆知識 / ホワイトニング=歯をもっと白く=
- 6: 院長先生の休処室
- 7: 3月・4月のイベント情報 / お便り募集
- 8: 患者様の声 / 今月のオススメ ハキラ

ホームページアドレス
<http://www.kojimashika.com>

歯科衛生士による 矯正相談会 3月10日(土)

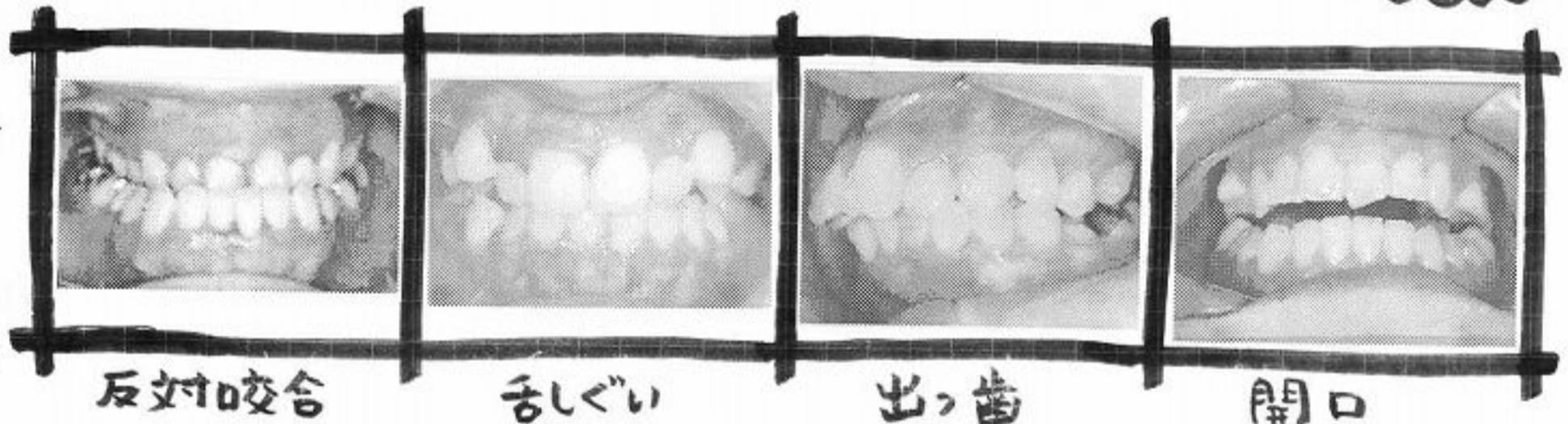

反対咬合

舌しぐい

出っ歯

開口

こんな歯並びでお悩みの方!

一度お話を聞きにいらっさいませんか?

『何才から始めるのが良いの?』『大人でもできるの?』

『いくらかかるの?』『期間はどれくらい?』など...

そんな疑問にお答えします!

★ 相談会の終了後、個別相談にも応じます ★

3月10日(土)

13:30~14:00

場所

小島歯科室

カンパインルーム

募集人数

10名程度

私たちは歯科医療を通して 楽しい笑顔、豊かな人生 の援助をめざします!

インプラント治療最前線

— かたい骨、やわらかい骨 —

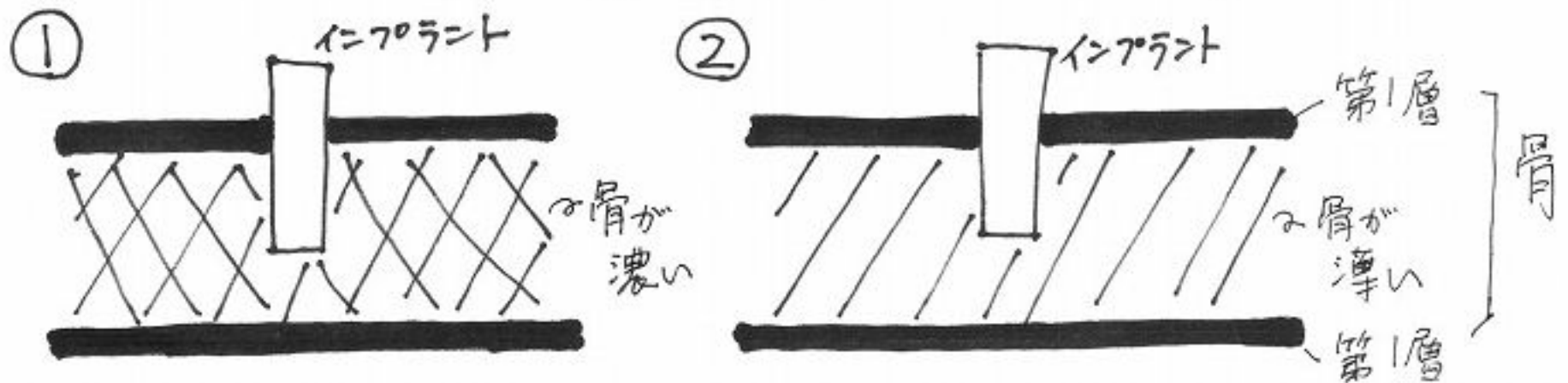

骨は、表面の第1層は、とてもかたいです。しかし、その中は、やわらかい場合があります。①の人は中の骨が濃くて、かたいです。②の人は中の骨がやわらかいです。①の人にインプラントを入れると骨が、かたいのではやくインプラントはくっついて安定します。(1~3ヶ月) ②の人の骨はインプラントが骨とくっついて安定するのにもう少し時間がかかります。(約3~6ヶ月、場合によってはそれ以上)

矯正歯科 通信

輪ゴムをかける?



矯正治療中は、輪ゴムを使う時期があります。矯正専用の特殊なゴムです。本人に、この輪ゴムをお口の中につけてもらいます。毎日自分で交換をします。2,3日目にはまだ慣れず苦労しますが、一週間すると、誰でも上手にできるようになります。24時間、毎日ずっと、つちをはなしてです。はずしてよいのはハミガキの時、食事の時、輪ゴムを交換する時だけです。★毎日必ず輪ゴムを

使うことが大事です。おぼろげにしていると治療期間は伸びてしまいます。

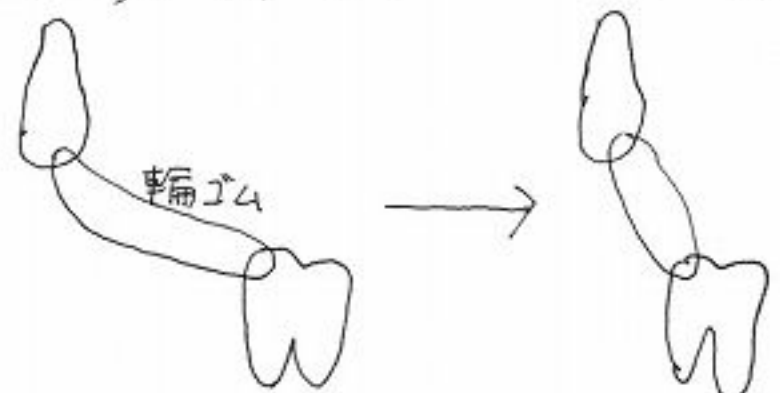
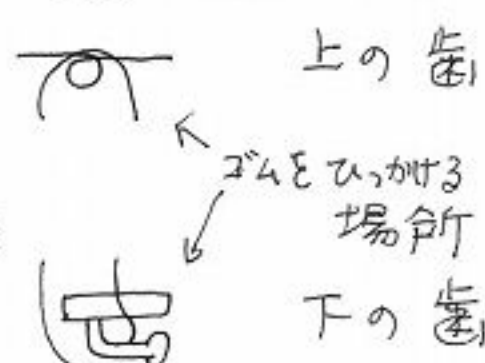

3月4月のイベント情報

3月10日(土) 13:30~14:00

歯科衛生士による矯正相談会

詳しくは
トップページで!

3月31日(土)・4月14日(土) 13:30~14:00

歯科衛生士による 母親セミナー

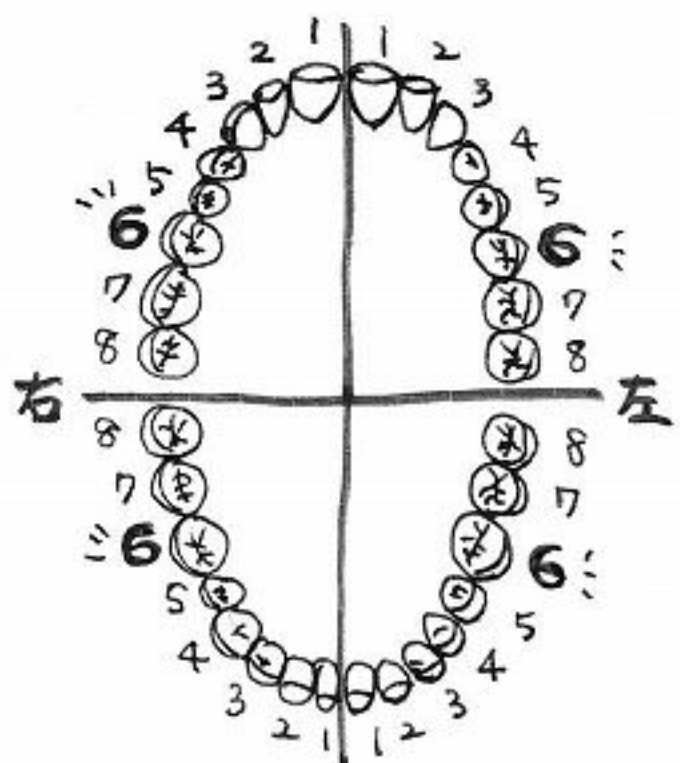

最も早く生える乳歯、六歳臼歯は
最も虫歯になりやすい歯です。

子どもたちの歯をムシ歯から守るために

親としてできることは何かを一糸着に考えて
みませんか?

歯科衛生士 三浦裕子がわかりやすくお話します。

3月24日(土)・4月28日(土) 14:30~15:00

小島院長による 最新! 医療説明会

初めての方も、すでに通院されている方も、ぜひご参加下さい!

多岐特典付! ①歯ガラス ②キシリトルガム ③小島歯科室
丸わかり小冊子

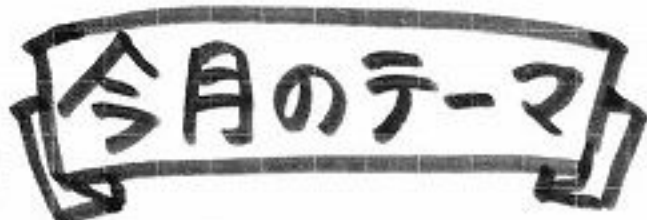

合格エンピツの御利益?
受かりましたのご報告!

1月のイベントにて合格エンピツをお持ち帰り
いただいた方で、見事志望校に受かった! 試験で
良い点とれた! など、喜びの声をお寄せ下さい★
すでに数名の方からおめでたい報告をいただいています!

院長先生の休憩室

折り紙 — 器用にできるかな？

みなさん、最近、折り紙をしたことありますか？ 私は久しぶりにやりました。子供にせかされて、カエルを折ることにやりました。子供の折り紙の本をみなからやるのですが、本の中にはいろいろなものが載っていました。この「カエル」は難しいほうにランク上げていました。どうしてカエルなのか。それは、カエルがかわいかったから、これをどうしても作ってほしいということなのでした。紙の色もこだわってみどり。しかもみどりのグラデーションのついた紙で。これが結構いいんです。色の変化、もようが、最後の作品のふんいきをより楽しいものにしてくれるんです。

カエルは最後、3次元的に完成します。カエルのおしりから空気を入れて完成します。カラダがふくらみ、ちょっとしたかわいいおもちゃです。そして、いよいよ子供の手に渡ったり、いつしか、パチキャンユです。

さて、歯医者だから、器用なんだから、上手にできるでしょうという話をよく聞きます。けど、その器用、ほとんど努力なんですよ。もちろん、もって生まれたセンスも大事かもしれませんが、学生の頃から、コツコツと訓練を受け、少しずつ誰しもうまくなっていきます。上手くなるのもまた努力です。あ、こたるとダマです。99%の努力と1%の天才などといいますが、上手になるには99%の下積みが大切かと思えます。実際、折り紙のカエルを作ってみて、大人でも真剣に本をみつけて、1つ1つの順を無視するともうできません。



予防のはなし



乳児期のしつけについて

歯は平均的には6~8ヶ月頃生え始め

2才半頃20本生えそらいます。この時期の

食事で上唇を鍛える工夫をしましょう。

スプーンを上唇に押しつける食べさせ方は

なく自分で上唇を伸ばして食べ物をとるよう

になるとよいでしょう。1才の誕生日を目標に

コップで水が飲めるようにしましょう。

唇の力がつき大きくなるとお口をこじって鼻で

呼吸すること虫歯・歯周病予防になります。

上唇を鍛えましょう



食後には歯ブラシを持たせて、歯みがきの習慣のオーガが始まります。仕上げ磨きも始めましょう!

もうすぐ新学期

新学期!



春はなつち

ノートマふび箱も新品にしよう



教科書

トキトキ

新しいお友達もできるかなー



転校生来るかもしれないぞ!

学年上の子もクラスの奴はオレをろけい

お取っ組み合



新展開もあるかも?

ココロに効く良の癖 はなし

ひなまつり

3月3日は「上巳」「桃の節句」などと言われ、厄を人形に移してお祓いをする「流し雛」の風習がありました。そこから雛人形を飾り女の子の健やかな成長と幸せを願う現在の形になりました。

そなえもの と 色にこめられた意味...

雛人形には 厄除けの

体から邪気を祓うため、

桃の花

お白酒



人の心臓をかたどり、
子供の健康を祈る親の思い。

よもぎの香気が邪気を祓う。

「自分のかたわれでなければ
絶対に合わない」ことから、
女性の貞節を孝えた。

ひし食餅

草もち

はまぐり

ひし食餅や雛あられに見られる **白** **青** **桃** の
3色は、それぞれ 雪の大地・木々の芽吹き・生命 を
表わしており、この3色のお菓子を食すことで
自然のエネルギーを受け取り、健やかに成長できる
という意味があります。

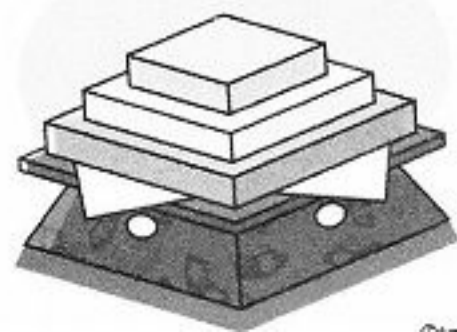

Dr.山田の 歯科口腔外科の豆知識

副院長の山田です。虫歯や歯周病の原因が、細菌感染であることは、テレビのCM等下広く知られている現代ですが、それを放置しておくと、歯が植立している骨（歯槽骨）が吸収されて減っていくことや、歯の根の先に膿（うみ）ができて、歯を残すことが難しくなることを御存知ですか？ 歯の根の先にできてしまった膿や、膿の袋状の病変を、「歯科口腔外科」の処置で取り除き、歯を長持ちさせる方法を、御紹介いたします。

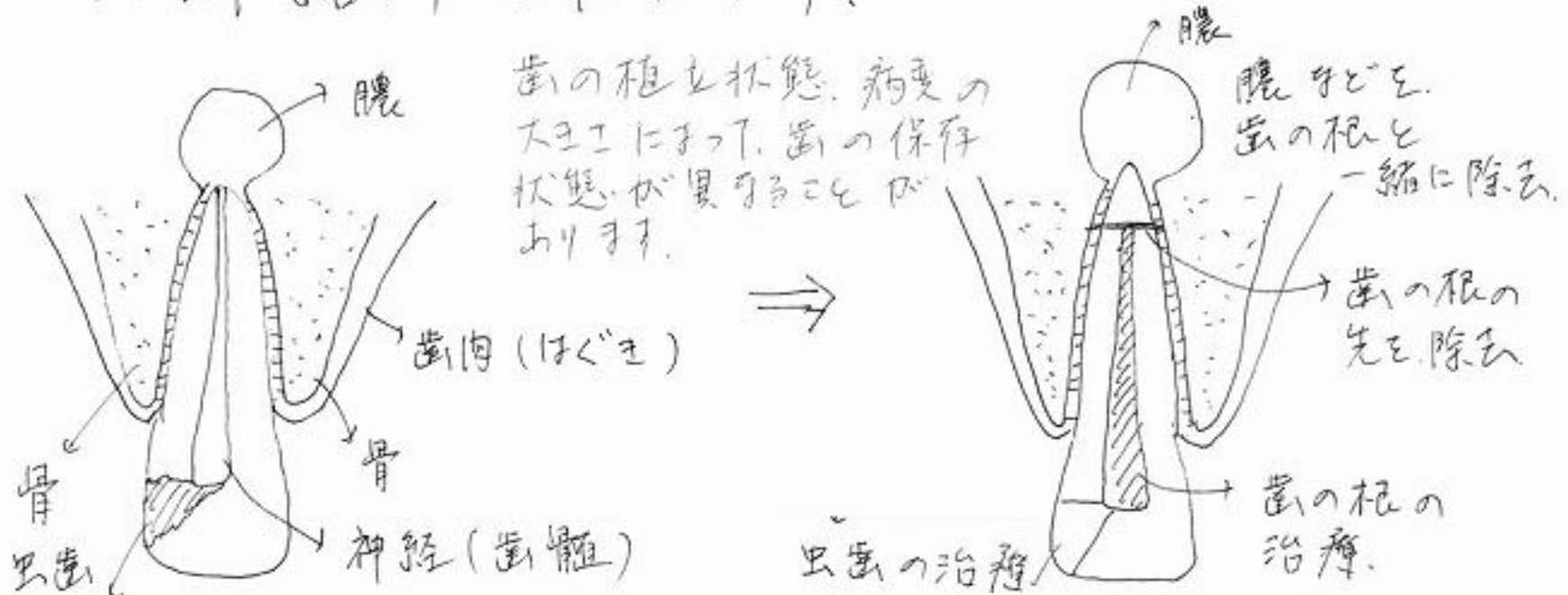

ホワイトニング⁰⁰ = 歯をもっと白く =

オフィスホワイトニング と ホームホワイトニング

現在、ホワイトニングには大別して2つの方法が主流となっています。今最もよく使われているのがオフィスホワイトニングです。これは、歯科医院においてレーザーをあてて行う方法です。一方、ホームホワイトニングは、その後に自宅にて専用のトレーを用いて自分で手入れを追加してゆく方法です。白さを長持ちさせるのに有効な方法です。



患者様の声



ここでは当院に来院されている患者様の生の声をお届けします!!

先生はじめの皆様によくして頂きありがとうございます。
本来の自分の歯と変わりがなくらいで驚いております。
今後も、検診などでお世話になりたいと思っております。
よろしくお願い致します。

暫く悩んでいた歯の痛みも限界でしたので、知人の紹介でお世話になる事になりました。

歯肉の状態、むし歯の状態等丁寧な説明をして戴き
奥歯の治療を受けました。

現在、装着が済み口の中の違和感もなく自然な歯に
仕上がりに色も変色しにくいという事で満足しております。

今日は...
自費の矯正で
正しい歯の
声です!!



今月の オススメ

Bean Stalk
ビーンスターク
(オレンジ味)

ハキヲ

タブレット
(食べ物)

- 親子で食べる新しいタイプの虫歯予防!
- 特許成分 **オバルゲンDC** 配合☆

☆ 特許成分
オバルゲンDCとは...

⇒ 虫歯菌の一つである
ミュータンス菌を減らし
プラークをつくりにくく
する卵素材です!

対象年齢 1歳半頃奥歯が
はえてから!



卵を含む原材料使用

キシリトール
配合

注意事項

- ① のど詰まりを防ぐため、必ずそばに付き添い、目を離さないでください
- ② 一度に多量に食べるとお腹がゆるくなる場合があります